

MANUAL DE USUARIO BASE PARA PANTALLA TW-1090

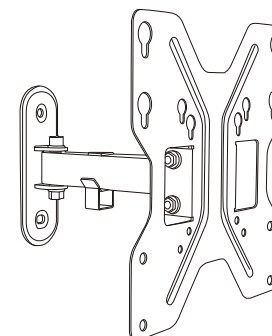

TW-1090 BASE PARA PANTALLA
SCREEN MOUNT

MANUAL DE USUARIO USER'S MANUAL



Para pantallas de 17" a 42"
For screens from 17" to 42"

Brazo Articulado
Articulated arm

Peso Máximo
30 kg / 66 lbs
Max weight 30 kg (66 lbs)

1. Lista de partes Parts list

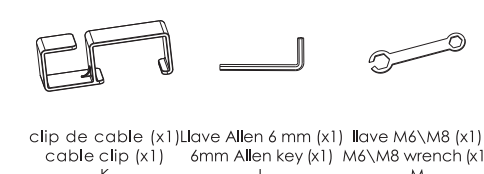
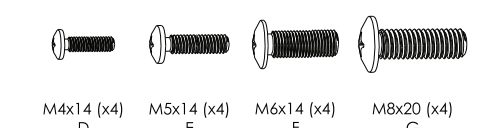
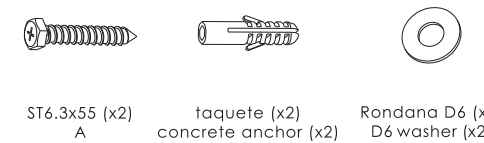

Paso - 1 (a): instalación para viga de madera Step - 1 (a): For Wood Stud Installation

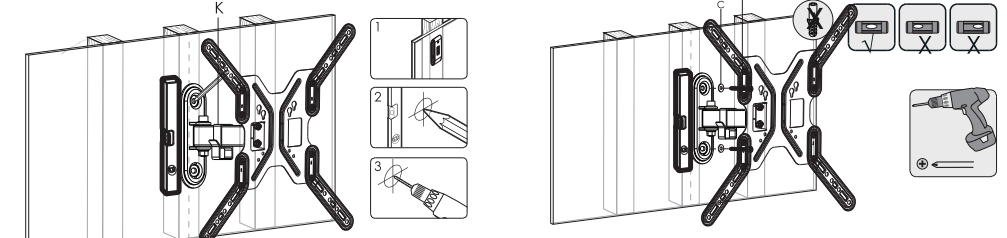
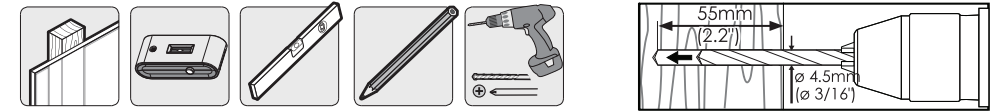

Paso - 1 (b): Instalación para ladrillo sólido y concreto Step - 1 (b): For Solid Brick and Concrete Installation

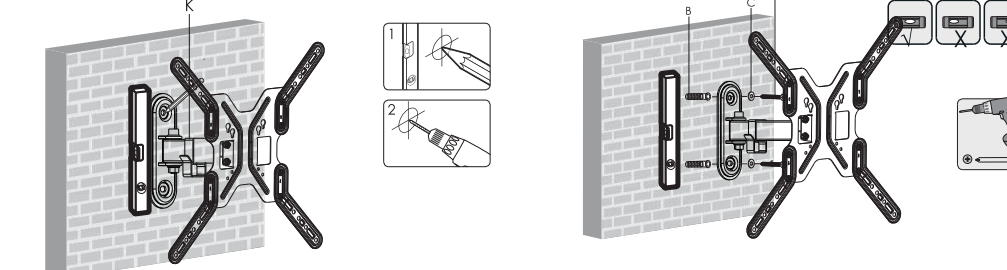

Paso 2: Instale el TV en la placa VESA Step 2: Install TV onto the VESA Plate

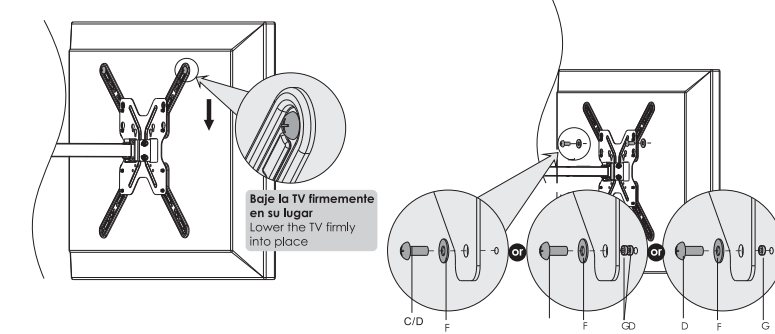
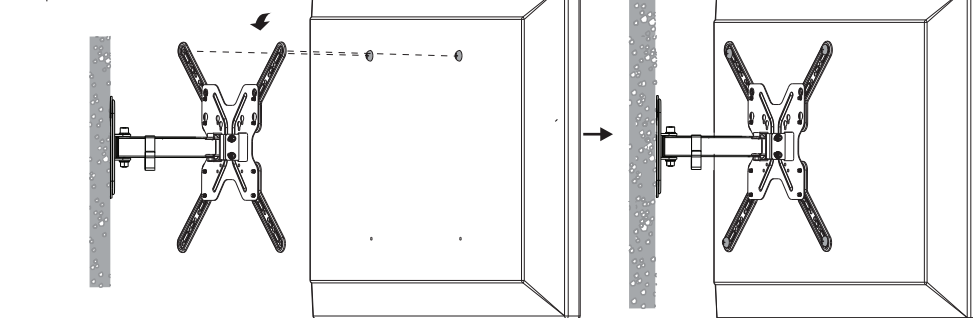

Paso 3: Ajuste y disfrute Step 3: Adjust and enjoy

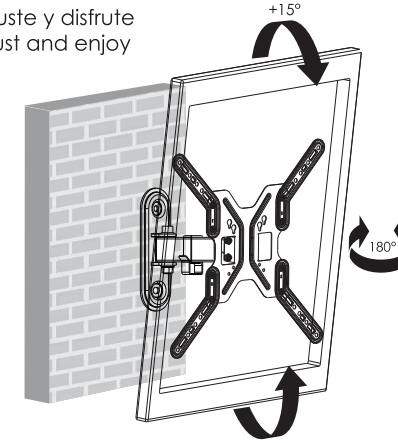

Getttech® TW-1090 BASE PARA PANTALLA SCREEN MOUNT

ESPECIFICACIONES / SPECIFICATIONS	
Tamaño de la pantalla Screen Size	17" - 55" (43.18 cm - 139.7 cm)
Peso máximo de carga Max load weight	30 kg 66 lbs
Distancia a la pared Distance to wall	68 mm - 190 mm
Inclinación Tilt	+15° - -15°
Giro Swivel	± 90°
Tamaño VESA VESA size	400 mm x 400 mm

PÓLIZA DE GARANTÍA TW-1090

Qlan S.A. de C.V. garantizará este producto en todos sus componentes y mano de obra durante el periodo de 12 meses, contando a partir de la fecha de adquisición contra cualquier defecto de fabricación y funcionamiento durante el uso normal y doméstico de este producto.

Qlan S.A. de C.V. garantiza al comprador la ausencia de anomalías de fabricación y funcionamiento incluyendo piezas y componentes del producto o en lo referente a materiales.

1. Esta póliza ampara únicamente productos comercializados por Qlan S.A. de C.V. o través de sus distribuidores autorizados dentro de la República Mexicana y los Estados Unidos de América.

2. Para la validación de ésta se deberá presentar el producto defectuoso junto con la presente póliza de garantía completamente llenada y sellada por el distribuidor que realizó la venta o la factura, o recibo, o comprobante de compra en el lugar donde se adquirió el producto, o en el Centro de Servicio Nacional.

3. Qlan S.A. de C.V. podrá utilizar piezas nuevas, restauradas o usadas en buenas condiciones para reparar o reemplazar cualquier producto, sin costo adicional para el consumidor, siempre y cuando el periodo de garantía estipulado en la presente póliza no se haya terminado.

4. En caso de que el producto no tenga reparación, se generará el cambio por un producto similar o de características superiores.

5. El tiempo de reparación no será mayor de 30 días naturales a partir de la fecha de recepción del producto por parte de Qlan S.A. de C.V. o en su Centro de Servicio Autorizado.

6. Qlan S.A. de C.V. cubrirá los gastos de envío requeridos para la presentación del producto dentro de la red de Centros de Servicio Autorizados.

Exclusiones
Qlan S.A. de C.V. no hará válida esta póliza de garantía en los siguientes casos:

- Cuando el producto se hubiese utilizado en condiciones distintas a las normales.
- Cuando el producto no se hubiese operado de acuerdo al instructivo de uso que lo acompaña.
- Cuando el producto hubiese sido alterado o reparado por personas no autorizadas por parte de Qlan S.A. de C.V.

Para hacer válida la garantía, así como la adquisición de componentes, partes consumibles y accesorios pueden solicitar información en www.getttech.com o dirigirse a cualquier Centro de Servicio Autorizado Qlan S.A. de C.V.

Centro de Servicio Autorizado para Garantía Qlan S.A. de C.V.
Cdz. José Guadalupe Gallo #8490-A
Col. Agua Blanca Industrial, Zapopan
Jalisco, México, C.P. 45235
Tel. +52.33.1078.3404

Centro de Servicio Autorizado para Componentes, Consumibles y Accesorios Qlan S.A. de C.V.
Cdz. José Guadalupe Gallo #8490-A
Col. Agua Blanca Industrial, Zapopan
Jalisco, México, C.P. 45235
Tel. +52.33.1078.3404

Producto	
Fecha de Compra:	
Modelo:	
Marca: Getttech	Sello del Distribuidor

WARRANTY POLICY TW-1090

Qlan S.A. de C.V. guarantees this product in all of its components and labor workforce during the period of 12 months, starting the date of acquisition against any fabrication defects and functionality of the product during normal and domestic use.

Qlan S.A. de C.V. guarantees the buyer the absence of anomalies of fabrication and functioning including pieces and components of the product or in the reference to materials.

1. This policy protects only the product commercialized by Qlan S.A. de C.V. through its authorized distributors in the Mexican Republic and the United States of America.

2. In order to make this warranty valid, it is necessary to present the defective product and this original policy filled out and sealed by the distributor who made the sale or the invoice, receipt, or proof of purchase in the place where the product was purchased or in the National Service Center.

3. Qlan S.A. de C.V. could use new, restored or used pieces in good conditions to repair or replace any product, without any additional cost to the consumer as long as the warranty period in the actual policy has not expired.

4. In case the product does not have repair, it would be changed for a similar product or one with superior characteristics.

5. The time for repair won't be longer than 30 natural days from the date of receipt of the product from Qlan S.A. de C.V. or by our Authorized Service Centers.

6. Qlan S.A. de C.V. will cover the required shipping costs for the product presentation within our Authorized Service Centers.

Exclusions
Qlan S.A. de C.V. will not make this policy valid in the following cases:

- When the product has been used under other conditions of its normal use.
- When the product has not been operated according to the instructions that were included with the product.
- When the product has been altered or repaired by any unauthorized Qlan S.A. de C.V. personnel.

In order to make this warranty valid, as well as the acquisition of components, consumable parts and accessories you can visit our web site at www.getttech.com or visit any of our Authorized Qlan S.A. de C.V. Service Centers.

Qlan S.A. de C.V. Authorized Service Center for Warranty
Cdz. José Guadalupe Gallo #8490-A
Col. Agua Blanca Industrial, Zapopan
Jalisco, México, C.P. 45235
Tel. +52.33.1078.3404

Authorized Service Center for Components, Consumables and Accessories Qlan S.A. de C.V.
Cdz. José Guadalupe Gallo #8490-A
Col. Agua Blanca Industrial, Zapopan
Jalisco, México, C.P. 45235
Tel. +52.33.1078.3404

Product	
Date of Purchase:	
Model:	
Brand: Getttech	Distributor Seal

800 mm

140 mm